

가닥수 문제 특강자료(해설자료)

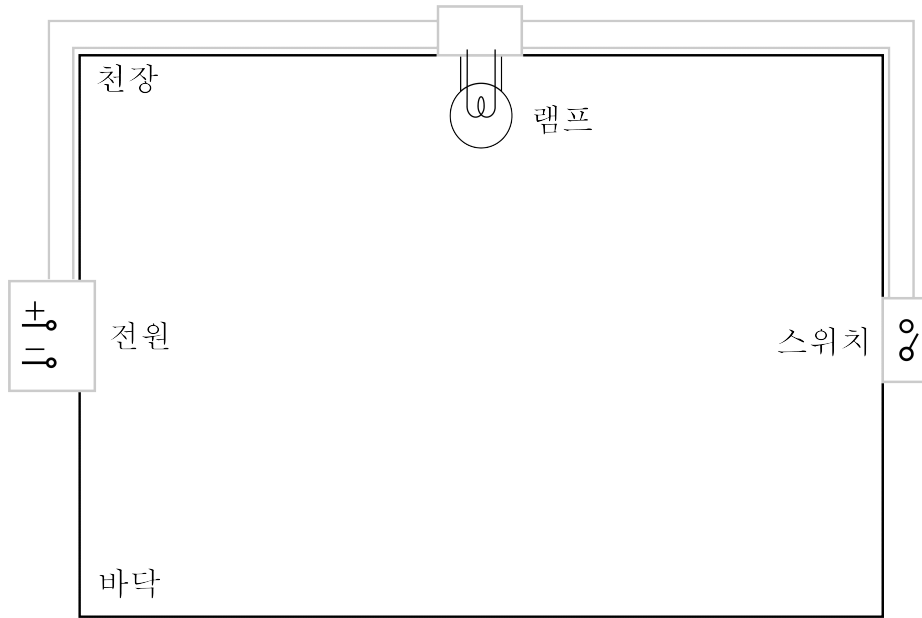

1. 1개소 제어

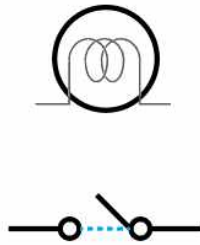

스위치 종류	단극 스위치
스위치 기호	●

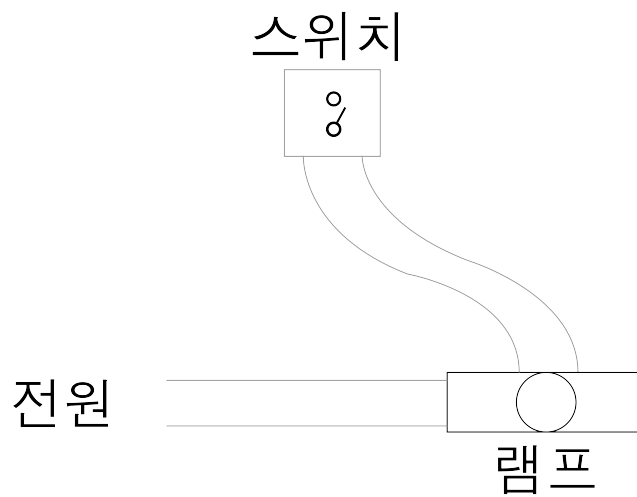

2. 2개소 제어

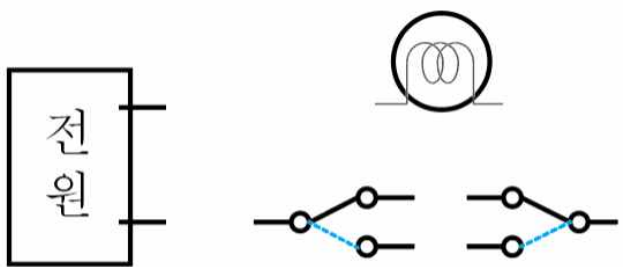

스위치 종류	3로 스위치
스위치 기호	● ₃

3. 3개소 이상 제어

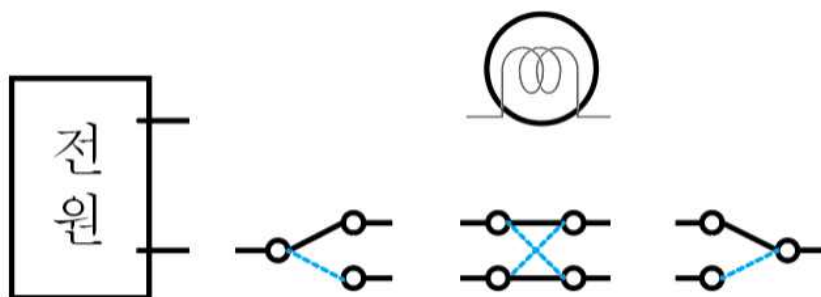

스위치 종류	4로 스위치
스위치 기호	● ₄

답안지 그림은 옥내 배선도의 일부를 표시한 것이다. ㉠, ㉡ 전등은 A스위치로, ㉢, ㉣ 전등은 B스위치로 점멸되도록 설계하고자 한다. 각 배선에 필요한 최소 전선 가닥수를 표시하시오.

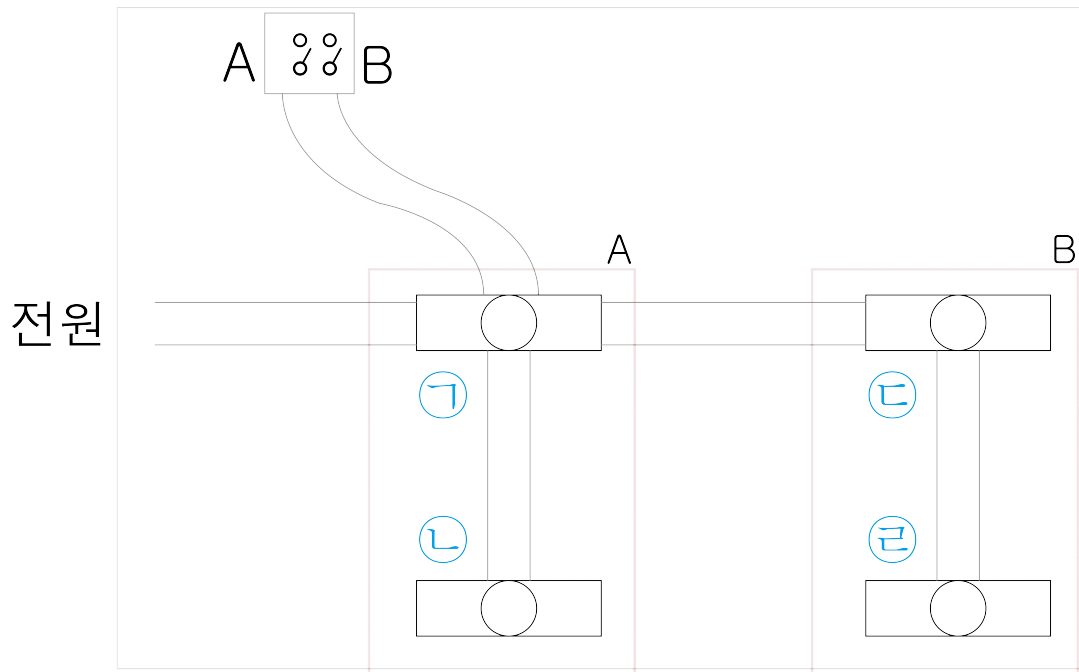
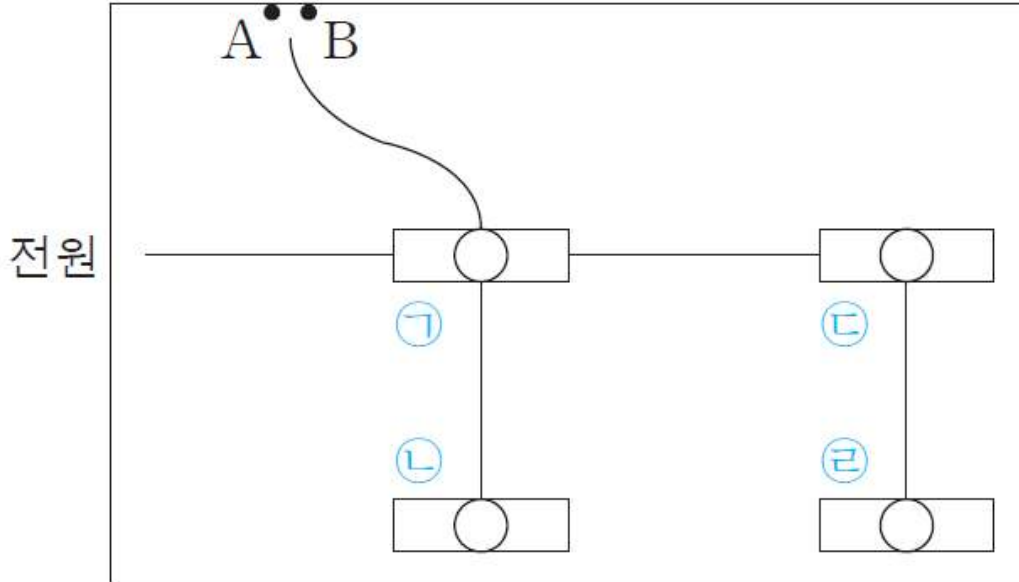

답안지 그림은 옥내 배선도의 일부를 표시한 것이다. ㉠, ㉡ 전등은 A스위치로, ㉢, ㉣ 전등은 B스위치로 점멸되도록 설계하고자 한다. 각 배선에 필요한 최소 전선 가닥수를 표시하시오.

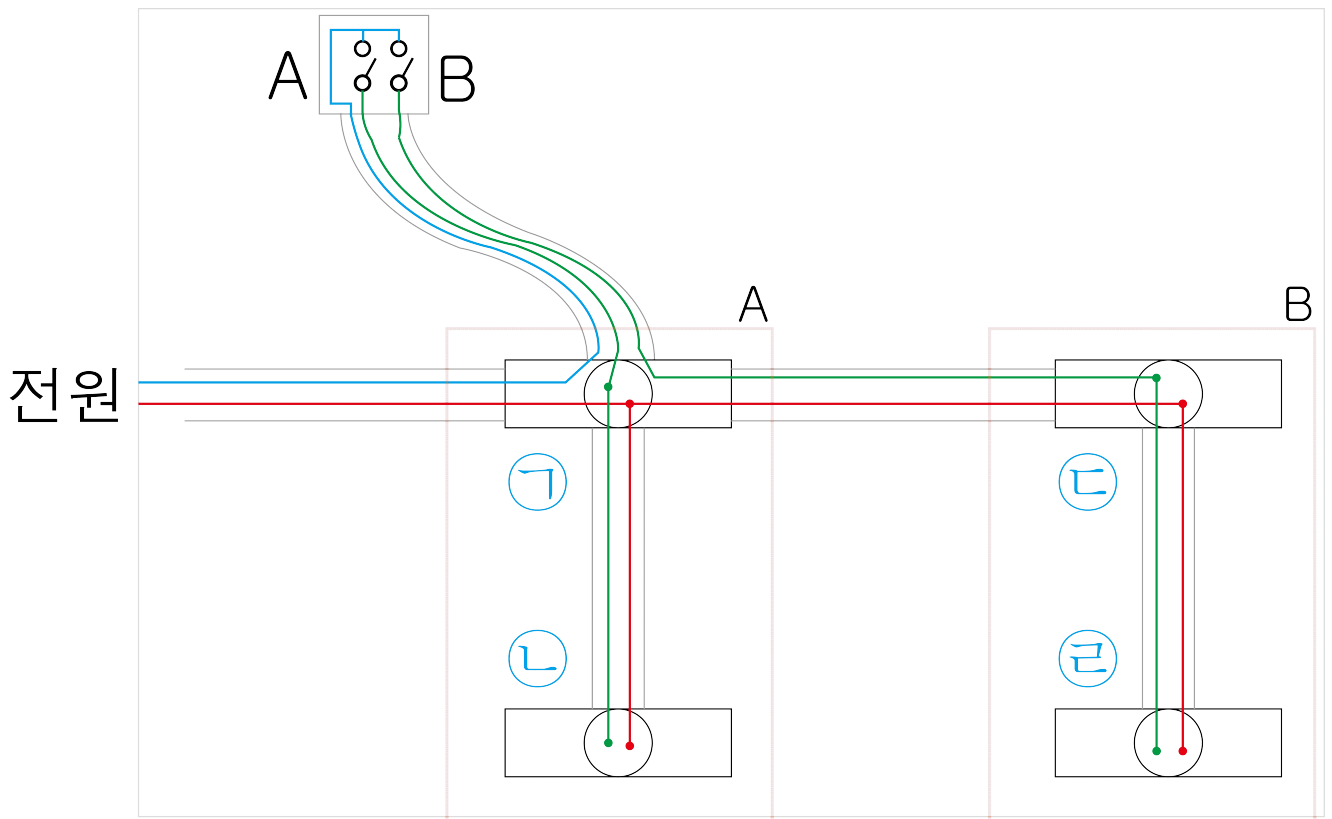
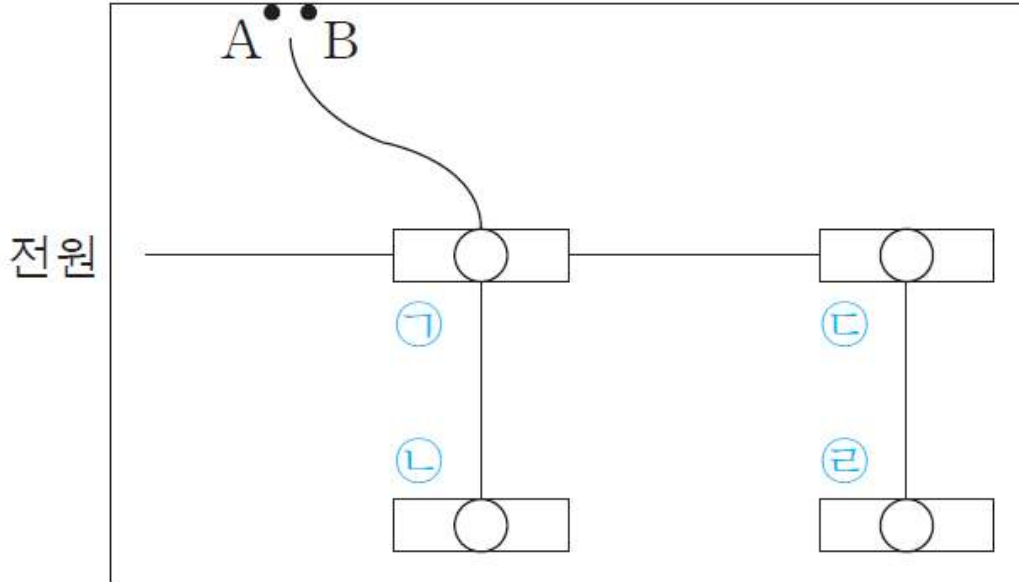

그림은 어떤 사무실의 조명설비 도면이다. 이 도면을 보고 다음 각 물음에 답하시오.
 (단, 점멸기 A는 A 형광등, B는 B 형광등, C는 C 형광등만 점멸시키는 것으로 한다.)

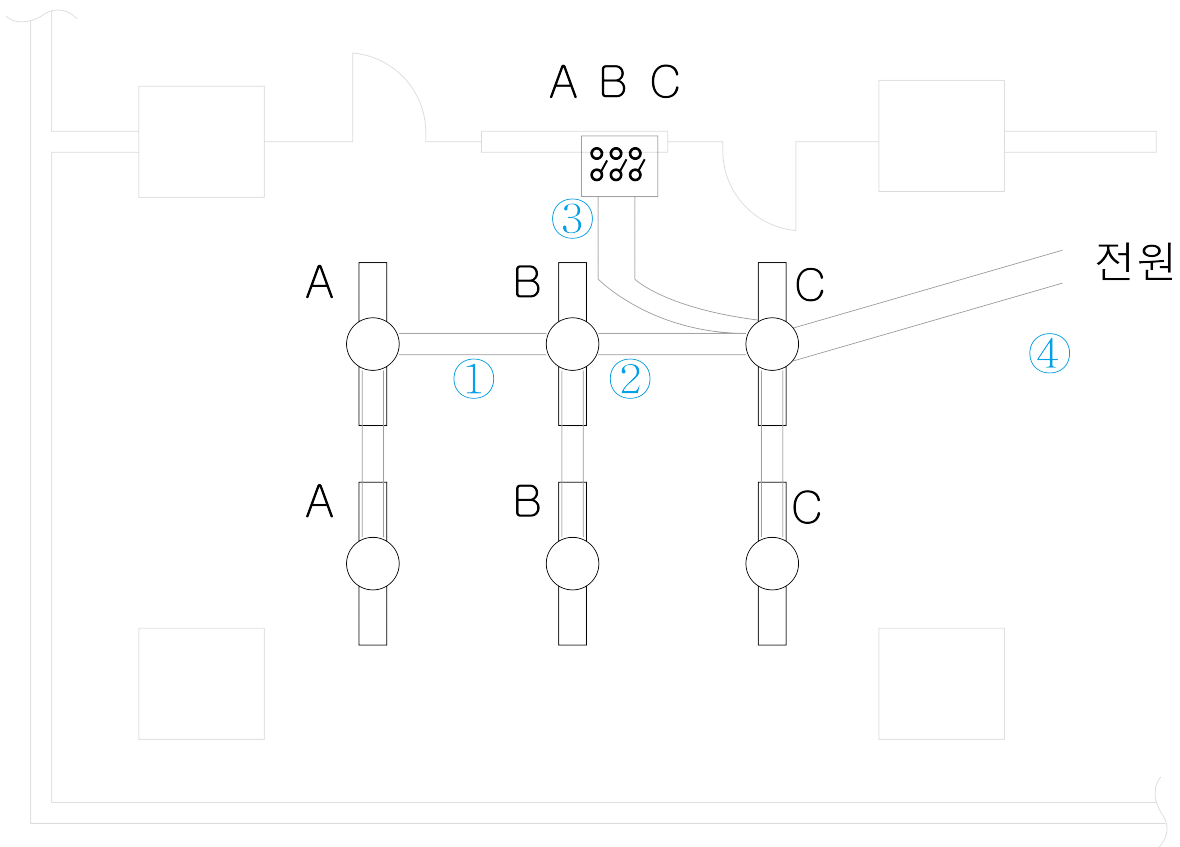
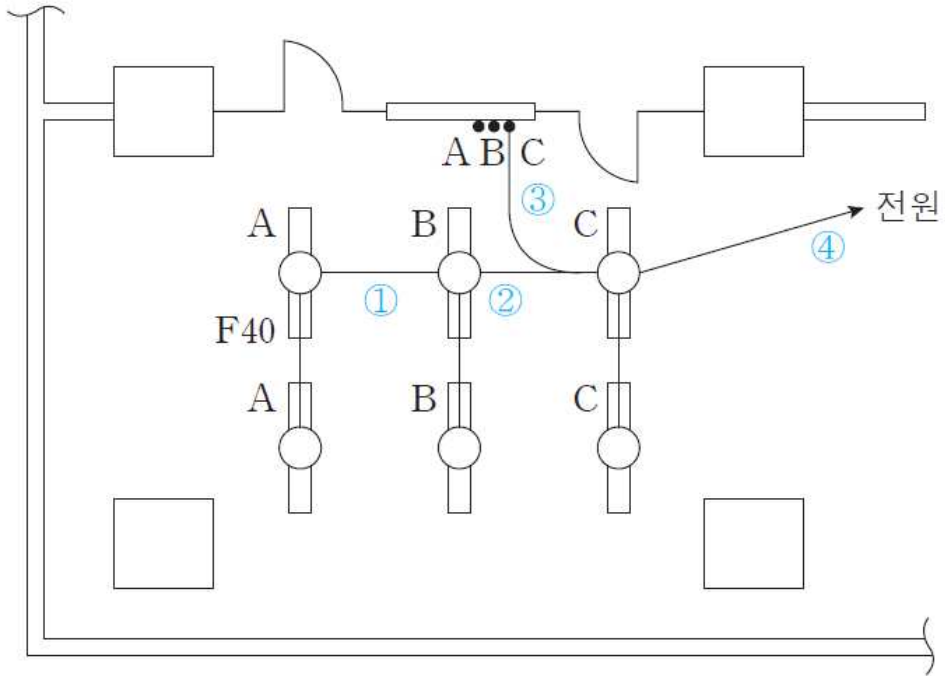

그림은 어떤 사무실의 조명설비 도면이다. 이 도면을 보고 다음 각 물음에 답하시오.
 (단, 점멸기 A는 A 형광등, B는 B 형광등, C는 C 형광등만 점멸시키는 것으로 한다.)

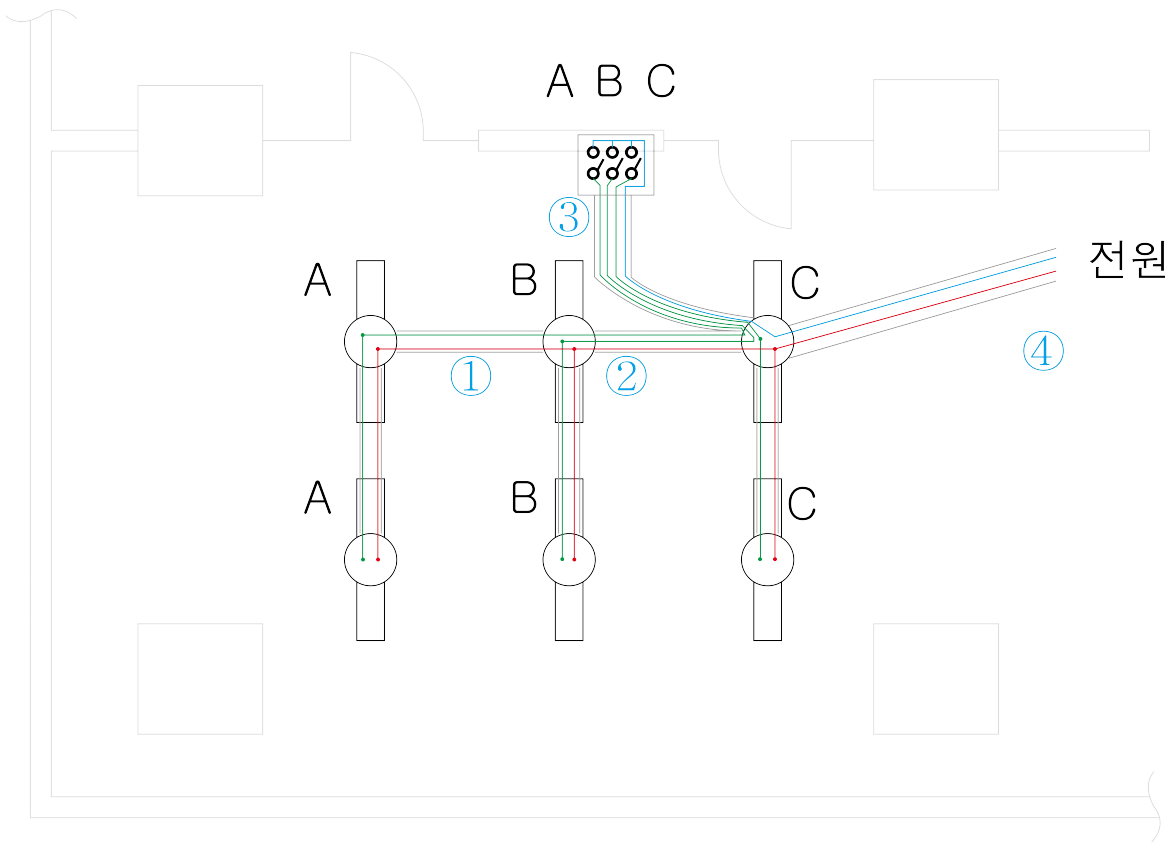
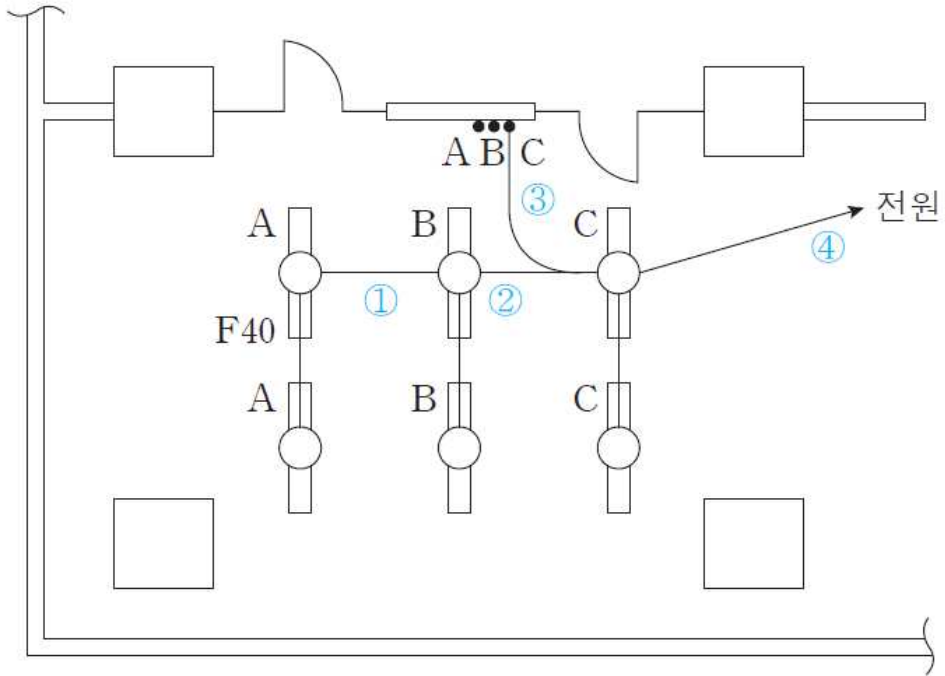

다음 그림을 3개소에서 점멸이 가능하도록 3로 스위치 2개, 4로 스위치 1개를 이용한 결선도를 완성하시오.

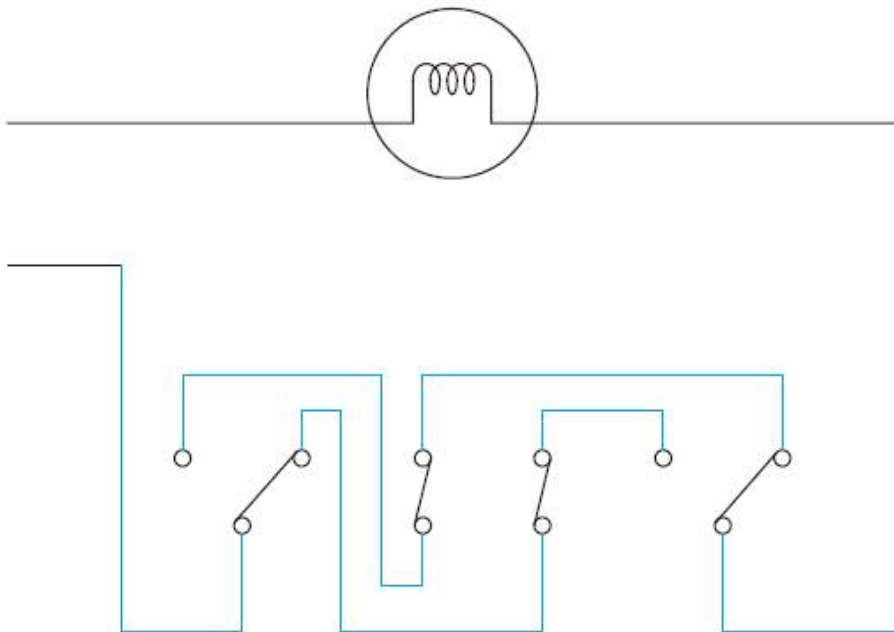
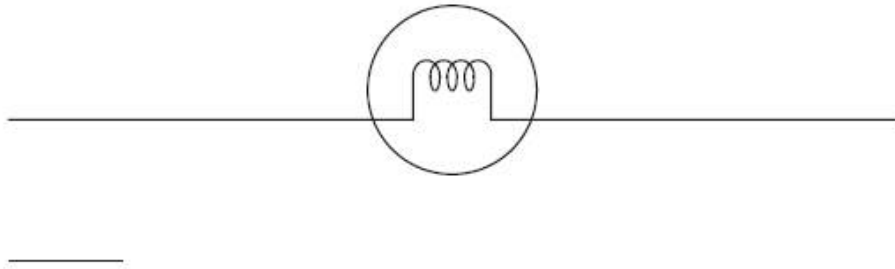

다음 그림에서 (가), (나) 부분의 전선수는?

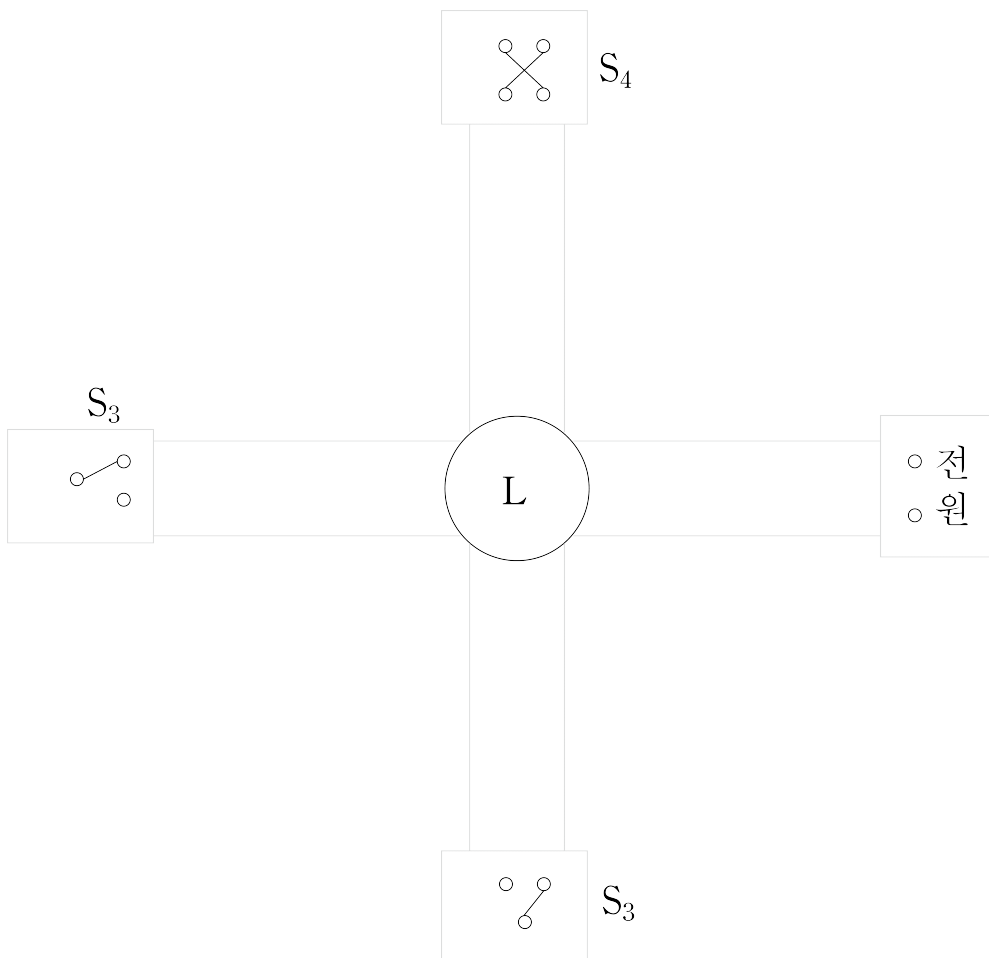
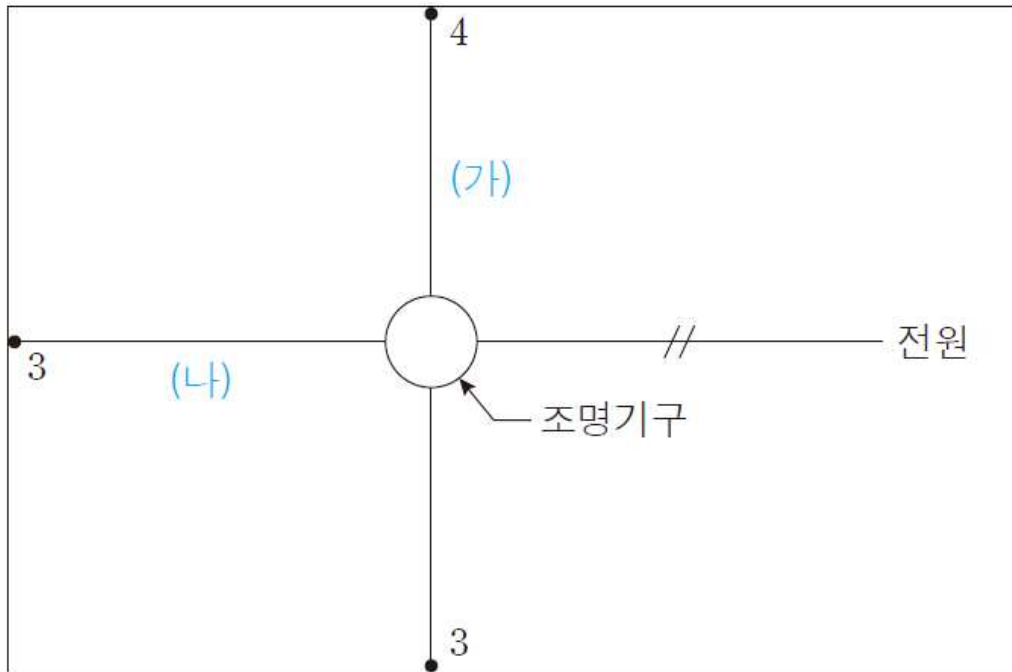

다음 그림에서 (가), (나) 부분의 전선수는?

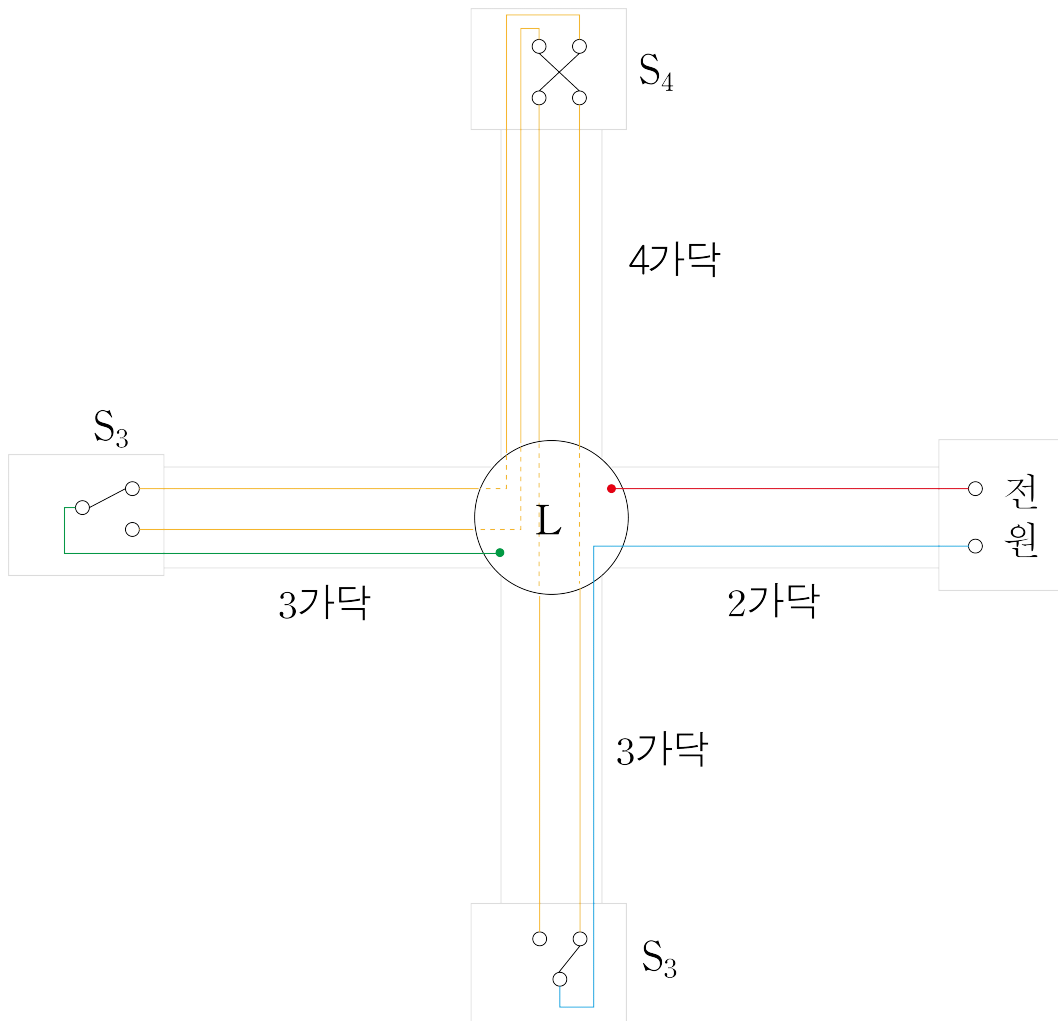
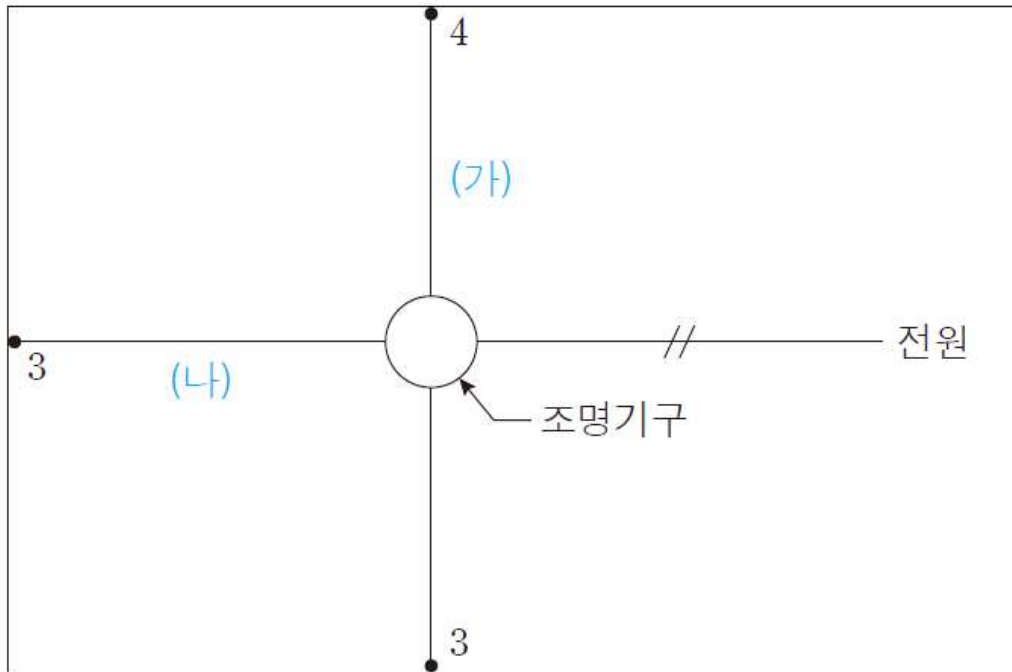

그림과 같이 외등 3등을 거실, 현관, 대문의 각각의 3장소에서 점멸할 수 있도록 아래 번호의 가닥수를 쓰고 각 점멸기의 기호를 그리시오.

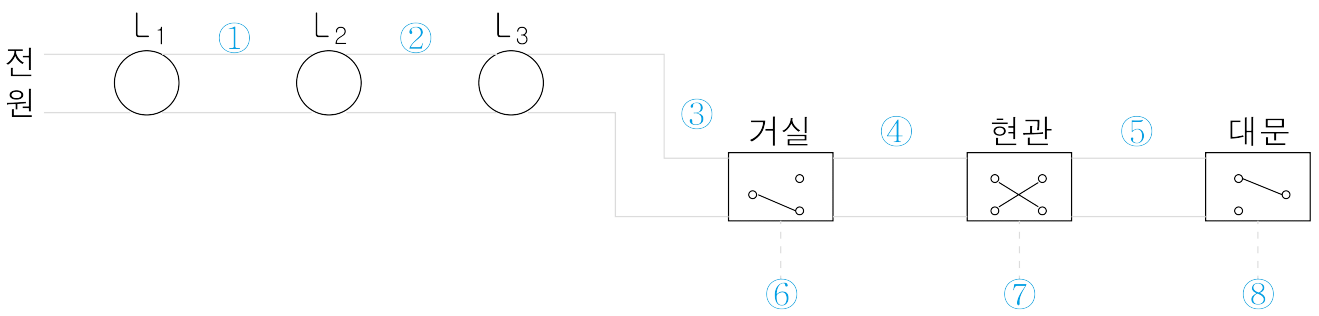
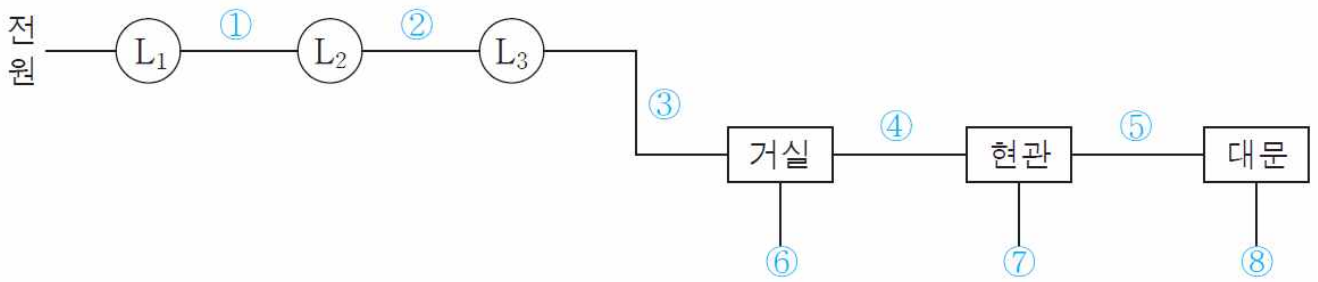

그림과 같이 외등 3등을 거실, 현관, 대문의 각각의 3장소에서 점멸할 수 있도록 아래 번호의 가닥수를 쓰고 각 점멸기의 기호를 그리시오.

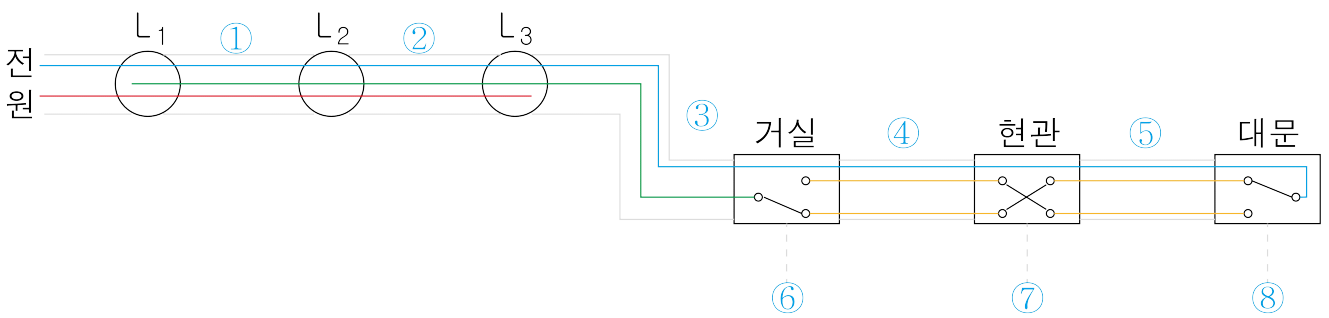
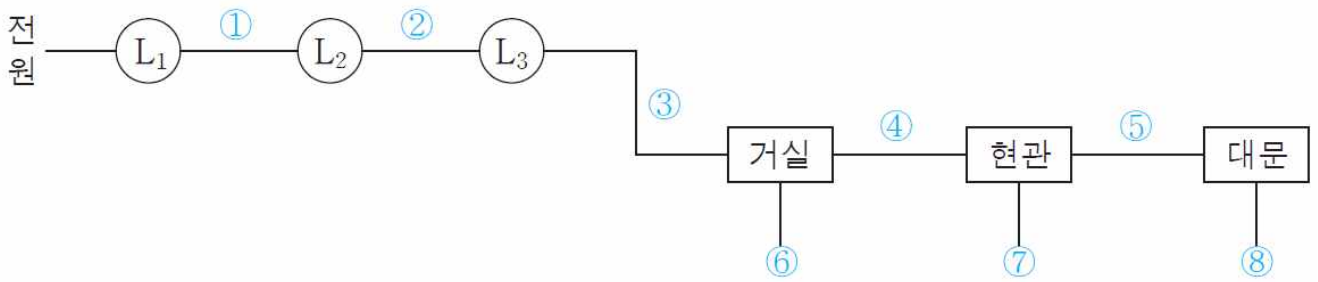

3로스위치 4개를 사용한 3개소 점멸의 단선도를 참조하여 복선도를 완성하시오.

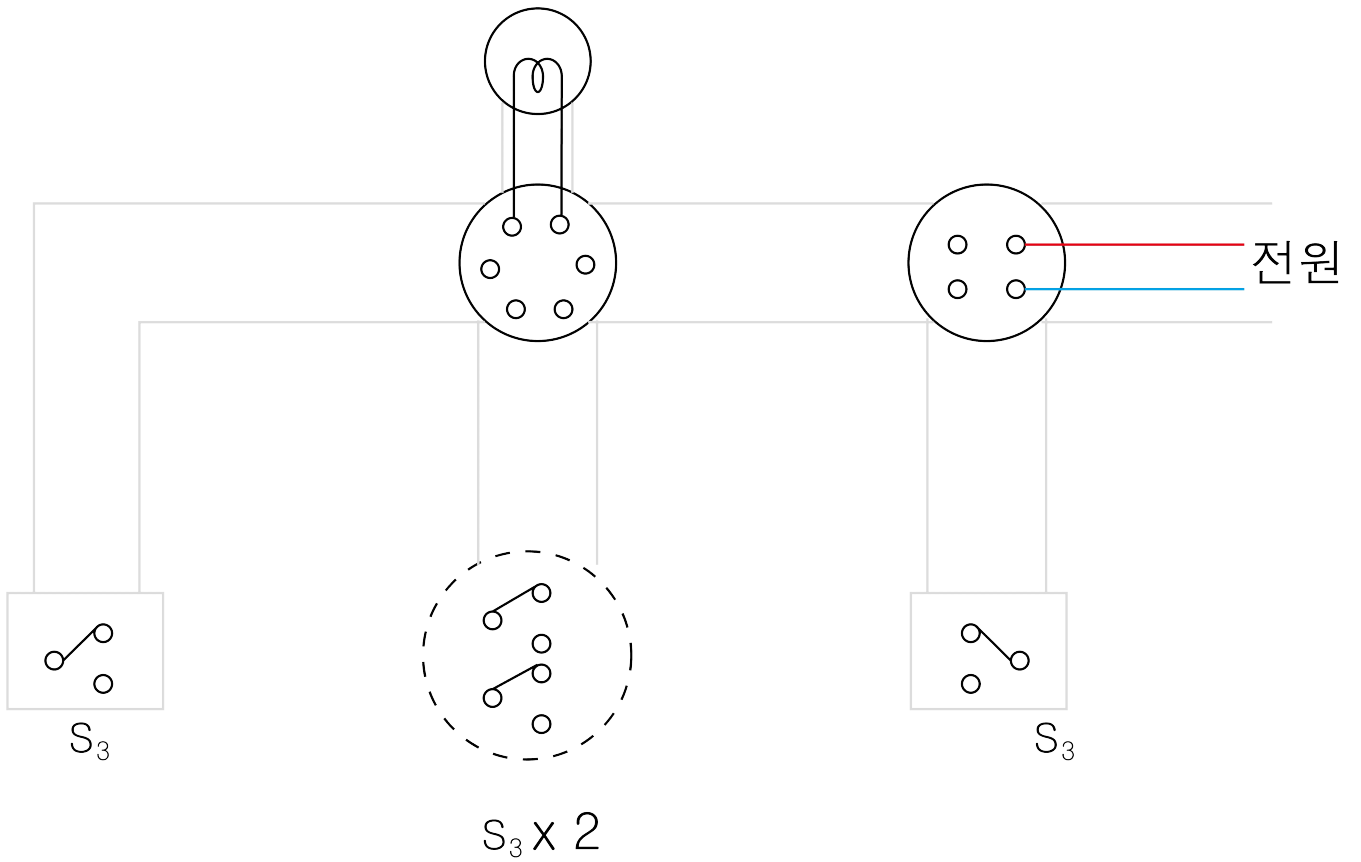
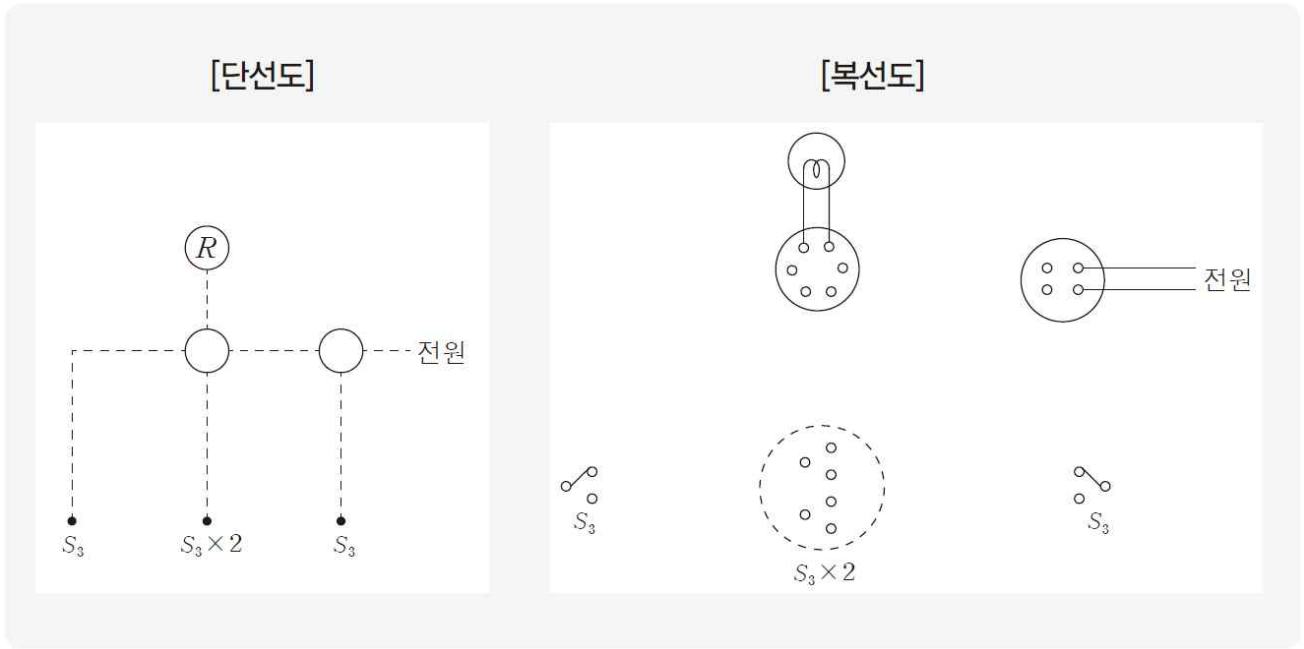

3로스위치 4개를 사용한 3개소 점멸의 단선도를 참조하여 복선도를 완성하시오.

